

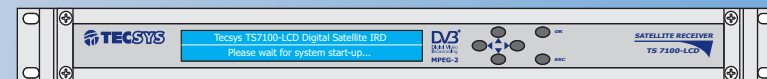

Rua Orós, 146 - Parque Industrial
CEP:12237-150 - São José dos Campos - SP
(12) 3797- 8800
www.tecsysbrasil.com.br

Receptor de Satélite MPEG-2 / DVB

**MANUAL DE
INSTRUÇÕES
TS 7100-LCD**



Tecsys do Brasil

Parabéns !

Você acaba de adquirir um produto Tecsys, com a qualidade e performance que você e seus clientes esperam de um equipamento profissional. Para atender todas as especificações técnicas e desempenho perfeito, solicitamos a leitura completa deste manual antes da instalação, observando-se todos os detalhes específicos do produto e ajustes necessários. Guarde-o também para referências futuras.

Atenciosamente,

Tecsys do Brasil Ind. Ltda.

Índice

1 - Introdução	Pág. 3
1.1 - Descrição	Pág. 3
2 - Componentes	Pág. 3
3 - Interface com o usuário	Pág. 4
3.1 - Telas de ajustes	Pág. 4
3.1.1 - Conteúdos dos Menus	Pág. 4
3.1.1.1 - Sintonia	Pág. 5
3.1.1.2 - Configuração de Áudio e Vídeo	Pág. 8
3.1.1.2.1 - Configuração de Vídeo	Pág. 8
3.1.1.2.2 - Configuração de Áudio	Pág. 9
4 - Características	Pág. 11
5 - Garantia	Pág. 13
6 - Assistência Técnica	pág. 13

1-Introdução

1.1 - Descrição

A **TECSYS DO BRASIL** buscando sempre a melhor solução para um sistema de transmissão de televisão digital acaba de lançar no mercado o Receptor Digital TS 7100-LCD. Este equipamento visa atender o crescente mercado de transmissão de sinais digitais com a qualidade e garantia que só a Tecsyst pode oferecer aos seus clientes.

2-Componentes

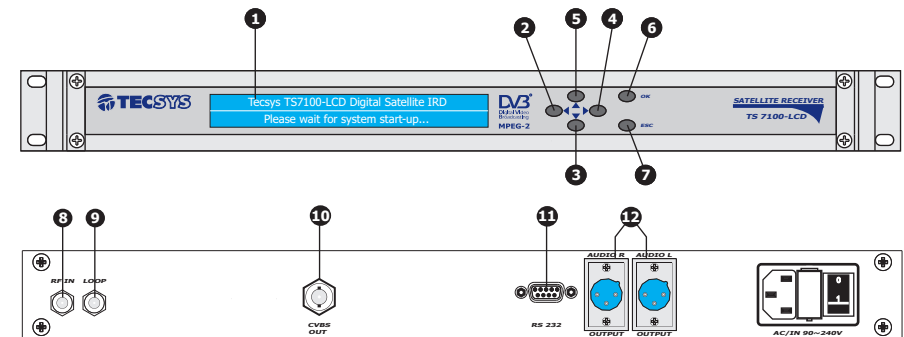

Painel Frontal

- 1) Display (2 x 40)
- 2) Tecla "Left"
- 3) Tecla "Down"
- 4) Tecla "Right"
- 5) Tecla "Up"
- 6) Tecla "OK"
- 7) Tecla "ESC"

Painel Traseiro

- 8) RF IN
- 9) LOOP
- 10) CVBS OUT
- 11) RS 232
- 12) AUDIO R, L balanceado

3- Interface com o Usuário

3.1 - Telas de ajustes

O equipamento possui um painel frontal com display LCD e teclas para ajustes das funções. Veja abaixo como configurá-lo:



TS7100-LCD - Satellite Receiver

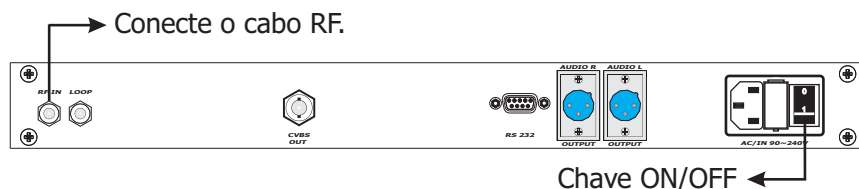

Após acionar a chave para o modo 'ON' aparecerá as seguintes mensagens:

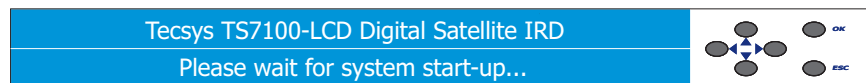

3.1.1 - Conteúdo dos Menus



Para navegar entre os menus, utilize as teclas ← → ↓ ↑.
Para entrar nas telas de ajustes e salvar as configurações, utilize a tecla **OK**.
Para sair das telas de configurações e voltar à tela de Status, utilize a tecla **ESC**.
Para executar o "Reset" do equipamento segure a tecla **ESC**.

5 - Garantia

A Tecsyst do Brasil Industrial Ltda garante este produto por 365 dias, (90 dias estipulado por lei mais 275 dias de extensão de garantia) contados a partir da data da primeira venda, constante na Nota Fiscal.

Esta garantia perderá automaticamente a validade se :

- O defeito apresentado for ocasionado por instalação inadequada ou realizada por pessoal tecnicamente não qualificado;
- O produto tenha sido aberto ou adulterado por pessoa ou Empresa não indicada expressamente pela Tecsyst do Brasil;
- O produto tenha sofrido danos por descarga atmosférica, sobretensão excessiva (além dos limites estipulados neste manual), quedas ou impactos, umidade excessiva ou qualquer outro agente que caracterize uso inadequado do produto;
- A etiqueta de número de série tenha sido danificada ou adulterada.

A garantia não cobre :

- O transporte do produto do local da instalação até um posto de assistência técnica ou a Fábrica;
- Peças que sofram desgaste prematuro devido às condições de instalação;
- Danos ou prejuízos causados à terceiros por instalação ou uso inadequado.

6 - Assistência Técnica

Para saber a Assistência Técnica mais próxima da sua região, consulte-nos através do telefone

(012) 3797-8800, através de nossa home-page

www.tecsystbrasil.com.br

Ou ainda por e-mail

Suporte@tecsystbrasil.com.br

Audio balanceado

Conectores Tipo XLR
Impedância 600 Ohms

LNB

Alimentação 14V / 18V

Interface RS232

Conector Tipo Db9 (fêmea)

Características Gerais

Gabinete padrão 19" – 1 UPB
Alimentação 90 a 240 VAC - automático
Consumo 25 Watts

As especificações acima podem ser alteradas sem aviso prévio, visando atualização do produto.

3.1.1.1 - Sintonia



Para entrar em SINTONIA pressione a tecla 'OK'



Selecione SINTONIA em seguida pressione novamente a tecla 'OK'

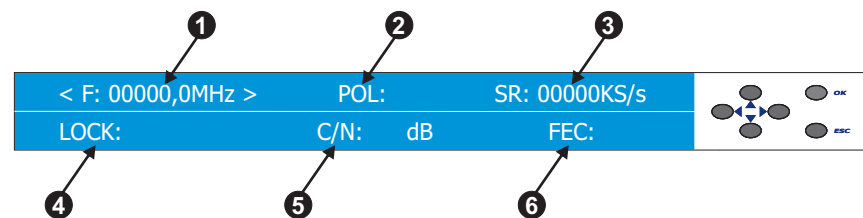

- 1) **Frequência:** É o valor necessário para a sintonia do canal desejado de 950 á 2150 MHz (mono, multiponto ou KU).
- 2) **Polarização:** É a posição em que o sinal é transmitido pelo satélite, Horizontal 'H' ou Vertical 'V.'
- 3) **Taxa de símbolos (SR):** Indica a capacidade de transporte de informação, sendo também necessário para sua sintonia.
- 4) **Lock:** 'OK' Indica que a unidade está sintonizada num sinal padrão MPEG-2.
- 5) **C/N:** Indica o nível de sinal em decibel (dB).
- 6) **FEC:** 1/2, 2/3, 3/4, 5/6 ou 7/8 (automático).

Pressione a tecla 'direita' ► até apresentar a opção 'BUSCAR' no visor LCD.

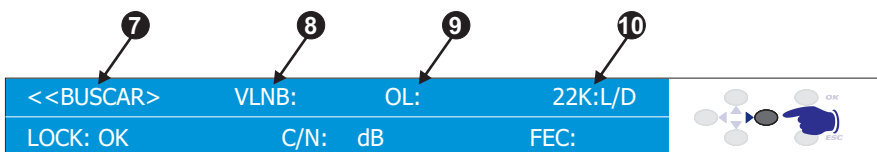

- 7) **Buscar:** Para realizar uma busca automática.
- 8) **Tensão de Alimentação LNBF:** 14 ou 18VDC.
- 9) **Oscilador Local:** Frequência do LNBF, Banda C (5150MHz Horizontal e 5750MHz Vertical) Banda KU (5970MHz)
- 10) **22KHz:** Comutação da banda do LNBF ('L' = Ligado e 'D' = Desligado).

Pressione a tecla 'direita' ► até apresentar a opção 'VPID' no visor LCD.

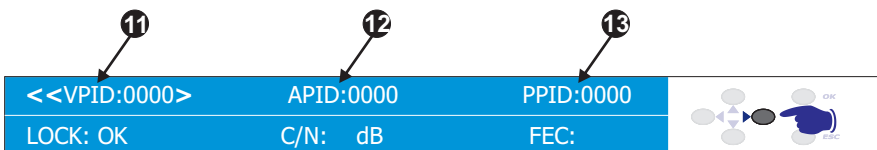

- 11) **VPID:** PID de Vídeo
- 12) **APID:** PID de Áudio
- 13) **PPID:** PCR

Pressione a tecla 'direita' ► até apresentar a opção 'INICIAR BUSCA MANUAL' no visor LCD, em seguida pressione a tecla 'OK' para fazer a busca da sintonia.



- 14) **Iniciar Busca Manual:** para 'INICIAR BUSCA MANUAL' pressione a tecla 'OK'. OK

4- Característica

Entrada de RF e demodulador

Frequência de entrada	950 a 2150 MHz (Compatível com LNBF banda C/Ku)
Impedância	75 Ohms
Nível de RF	-65 a -25dBm
Conector	Tipo "F" - Fêmea
Loop-Through	Conector tipo "F" - Fêmea
Demodulador	QPSK
Sintonia de canais	MCPC / SCPC
FEC Rate	Automático - 1/2, 2/3, 3/4, 5/6 ou 7/8
Taxa de símbolos	1 a 45 MS/s
Tempo de aquisição	< 2s

Vídeo

Padrão	MPEG-2 - DVB
Resolução	720x480 @ 60Hz (NTSC) ou 720x576 @ 50Hz (PAL-N)
Razão	4:3
Sistema de saída	PAL-M / NTSC / PAL-N

Vídeo Composto (CVBS)

Conector	Tipo BNC (fêmea)
Nível de Saída	1 Vpp / 75 Ohms

Audio

Formato	MPEG -2 Layer I & II
Amostragem	32 KHz, 44.1 KHz ou 48 KHz
Modos	STE / L / R / L + R

As especificações acima podem ser alteradas sem aviso prévio, visando atualização do produto.



Para aumentar o VOLUME pressione a tecla 'para cima' para diminuir o VOLUME pressione a tecla 'para baixo'.



Para alterar o PID de áudio pressione a tecla 'para cima' ou 'para baixo'.

Após ajustar o PID de áudio conforme desejado Pressione a tecla 'direita': ►



Pressionando a tecla 'para cima' ou 'para baixo' aparecerá o canal de áudio L, R, L+R e STE.

Após ajustar o canal de áudio conforme desejado Pressione a tecla 'direita': ►



Pressionando a tecla 'para cima' ou 'para baixo' aparecerá 'A/V PCR SYNC' e 'NO PCR SYNC'.

Após ajustar o PCR SYNC conforme desejado, Pressione a tecla 'OK' para salvar. **OK**

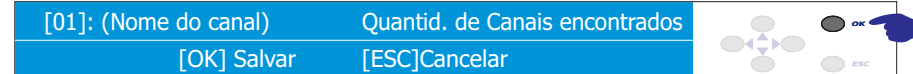

Pressione a tecla **OK** para salvar.

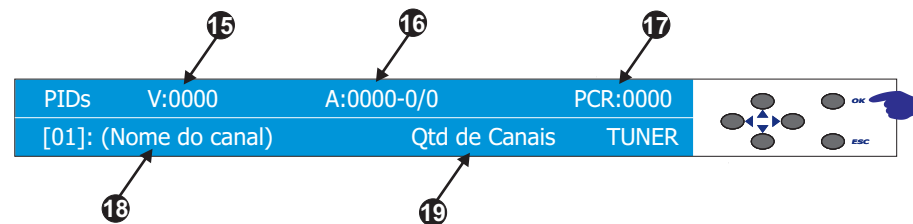

- 15) **V:** PID de Vídeo
- 16) **A:** PID de Áudio
- 17) **PCR:** PCR
- 18) **Nome do canal:** nome do primeiro canal encontrado
- 19) **Quantidade de canais:** Quantidade de canais encontrados

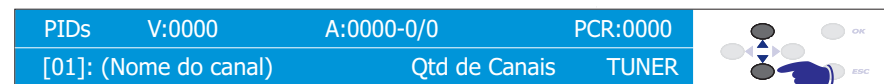

Pressione a tecla 'para cima' ou 'para baixo' para selecionar o canal desejado.

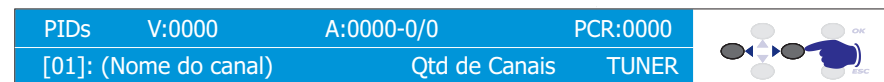

Pressione a tecla 'direita' ou 'para esquerda' para visualizar os status do transponder encontrado.

3.1.1.2 - Configurações de áudio e vídeo



Selecione CONFIGURAÇÕES A/V em seguida pressione a tecla 'OK'

3.1.1.2.1 - Configuração de vídeo



Pressione a tecla 'OK' novamente  **OK**.



Pressionando a tecla 'para cima' ou 'para baixo' aparecerá NTSC/60Hz, PAL-N/50Hz e PAL-M/60Hz.

Pressione a tecla 'direita'  para ajustar NÍVEL DE VÍDEO.



Para ajustar o nível de vídeo pressione a tecla 'para cima' ou 'para baixo'.

Pressione a tecla 'direita'  aparecerá GERADOR DE BARRAS.



Para ativar o gerador de Barras na tela com tom de áudio de 1KHz pressione a tecla 'OK' e para desativar pressione a tecla 'ESC'.

Pressione a tecla 'direita'  para ajuste do PEDESTAL.



Controla a geração de pedestal de 7.5 IRE no sinal de saída.

Para ativar ou desativar o PEDESTAL pressione a tecla 'para cima' ou 'para baixo'.

Pressione a tecla 'direita'  para ajuste do CCAPTION.



Para modificar o estado de recepção de CLOSED CAPTION do sinal digital, pressione a tecla 'para cima' ou 'para baixo'.

Após configurado todas as opção pressione a tecla 'OK' para Salvar.

3.1.1.2.2 - Configuração de Áudio



Pressione a tecla 'direita'  para ajustar o áudio.



Pressione a tecla 'OK'  **OK**.