



MANUAL DO USUÁRIO

DRU – DIGITAL RECEIVER UPDATER

Versão 1.0 – Fevereiro/2005

Sumário

1 – Introdução	Pág. 3
2 – Instalação	Pág. 4
2.1 – Montando o cabo serial	Pág. 4
2.2 – Conectando o receptor ao PC	Pág. 5
2.3 – Instalando o programa (<i>DRU</i>)	Pág. 5
3 – Atualizando o receptor	Pág. 9
3.1 – Qual o <i>software</i> utilizar para meu receptor?	Pág. 9
3.2 – Tela inicial do <i>DRU</i>	Pág. 10
3.3 – Tela principal do <i>DRU</i>	Pág. 11
3.4 – Observações Importantes	Pág. 11
3.5 – Menus Ajuda e Sobre	Pág. 11

1 - Introdução

O programa *DRU – Digital Receiver Updater* foi desenvolvido para facilitar o processo de atualização do Programa de Controle e outros componentes de *software* da família de Receptores Profissionais de Sinal Digital de Satélite (DVB/MPEG-2) *FTA (Free To Air, Sinal Não Codificado) TS-7XXX* da **TECSYS**.

Todo equipamento que possua em sua composição componentes de *software*, em especial aqueles com programas complexos como os receptores de sinal digital de satélite, estão sujeitos à presença de falhas e/ou deficiências de programação, comumente chamadas de *bugs*, bem como à possibilidade de adição de funções complementares ou que ampliem sua eficiência e utilidade.

Torna-se necessário que estes equipamentos tenham a possibilidade de ter estes componentes substituídos tão logo novos ou corrigidos sejam disponibilizados pelo fabricante.

A este processo de substituição é dado o nome de Atualização ou *Update*, em inglês, e nossos receptores estão preparados para estender sua vida útil através deste processo, que pode ser realizado com o auxílio de um computador e de um cabo de comunicação serial.

Este manual tem como principal objetivo auxiliar o usuário na instalação e operação do *DRU – Digital Receiver Updater*.

2 - Instalação

Por ser a comunicação serial uma das formas de transferências de dados mais comuns nos sistemas de informática atualmente, e pelo fato de que praticamente qualquer sistema de microcomputador da plataforma PC possuir ao menos uma porta de comunicação serial, foi este o meio de atualização escolhido para nosso receptor. A simplicidade desta forma de comunicação também foi um fator marcante para esta escolha, pois esta simplicidade acaba por gerar um baixo custo de aquisição dos materiais necessários ao processo.

Neste capítulo veremos os seguintes tópicos:

- 2.1 - Montando o cabo serial;
- 2.2 - Conectando o receptor ao PC;
- 2.3 - Instalando o programa (*DRU*).

2.1 – Montando o cabo serial

O cabo de comunicação serial utilizado na comunicação entre PC e receptor deve ser do tipo cruzado (*DCE-DTE Null Modem*) e pode ser encontrado na maioria das lojas de produtos de informática.

Se você desejar montar o seu próprio cabo serial, mostraremos abaixo como fazê-lo:

Material necessário:

Item	Descrição	Quantidade
1	Conector trapezoidal de 9 pinos padrão DB-09M (Macho)	1 unidade
2	Conector trapezoidal de 9 pinos padrão DB-09F (Fêmea)	1 unidade
3	Cabo tipo Manga de ao menos 3 fios	1,5 metro

Para montar o cabo serão necessários ferro de solda e solda, além de alicate de corte. Utilize as figuras abaixo como referência para sua montagem (conectores vistos pelo lado de soldagem):

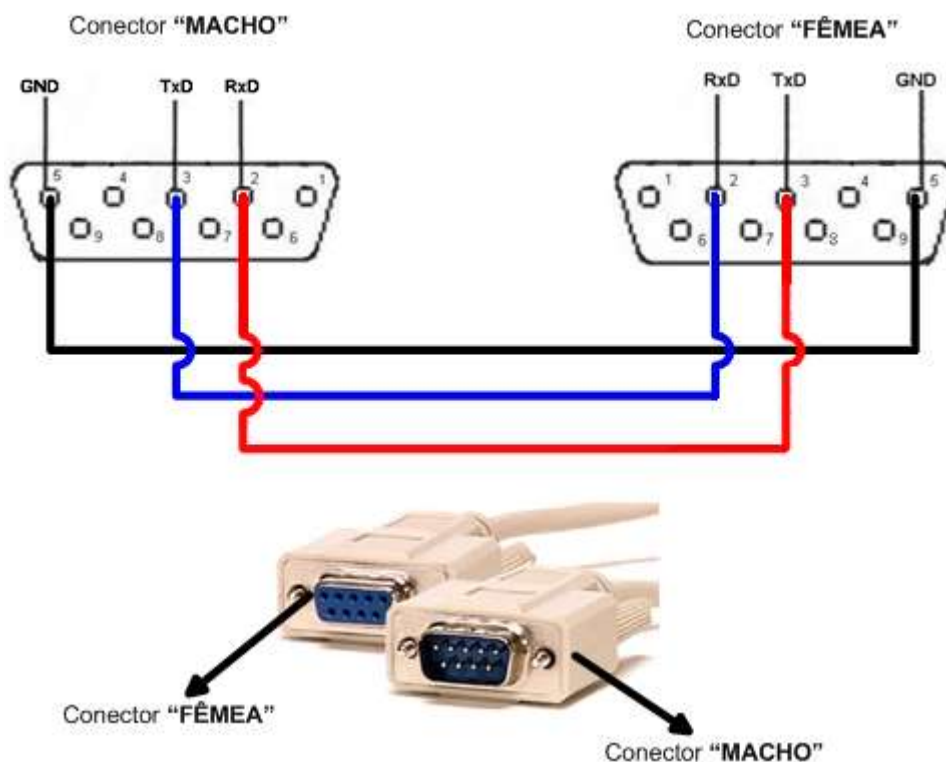

2.2 – Conectando o receptor ao PC

Conecte o terminal fêmea do cabo em uma porta serial disponível no PC e o terminal macho na porta identificada como RS232 na parte traseira do gabinete do receptor, como ilustrado na figura abaixo:



Feito isso, verifique as conexões novamente e, em seguida, plugue o cabo de alimentação do receptor na rede elétrica (110V/220V).

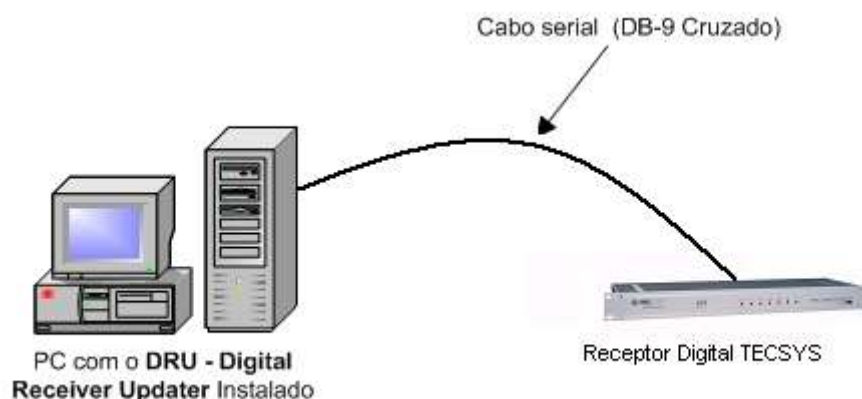

Estando com seus equipamentos na condição acima, as conexões para a atualização estarão prontas para a execução do *DRU*.

2.3 - Instalando o programa (*DRU*)

Após ter executado as instruções citadas anteriormente, o próximo passo é instalar o *DRU* em seu microcomputador PC. Os requisitos de funcionamento mínimos para a execução do programa são:

- Microcomputador PC compatível com sistema operacional Windows 95;
- CPU Intel Pentium de 166 MHz;
- 16 Mbytes de memória RAM;
- 5 Mbytes de espaço disponível no disco rígido para o programa e aproximadamente 2 Mbytes de espaço para cada versão de software do receptor a atualizar;
- 1 porta serial disponível.

Caso seu microcomputador possua somente uma porta serial que esteja sendo utilizada pelo *mouse*, é possível utilizar o programa desde que o computador seja reiniciado com o *mouse* desconectado da porta, porém você deverá conhecer os diversos atalhos de teclado disponíveis no sistema Windows para conseguir executar o *DRU*. Consulte sua assistência ou suporte técnico de informática para mais informações.

O *DRU* é distribuído como um arquivo compactado executável denominado *Kit de Atualização Tecsys TS-7XXX.exe* contendo:

- O programa de instalação *Setup_DRU.exe*;

- Este manual que você está lendo em formato Adobe Acrobat (*Manual do Usuário DRU.pdf*);
- O manual em formato arquivo texto (*Manual do Usuário DRU.txt*).

Este arquivo deve ser copiado para uma pasta temporária e executado, para que os arquivos acima sejam criados. Após siga os passos abaixo:

1º Passo

Vá até a pasta onde os arquivos foram extraídos e execute o programa *Setup_DRU.exe* fazendo duplo clique sobre o nome do programa ou utilizando a janela Iniciar -> Executar, digitando o caminho da pasta e o nome do arquivo e pressionando o botão OK;

2º Passo

Ao iniciar o programa *Setup_DRU.exe*, será mostrada a seguinte tela no seu computador. Clique em Continuar para instalar o programa ou Cancelar para parar a instalação.



3º Passo

Selecione o local onde deseja instalar o *DRU* e clique em Continuar, ou simplesmente clique em Continuar para aceitar a opção padrão;

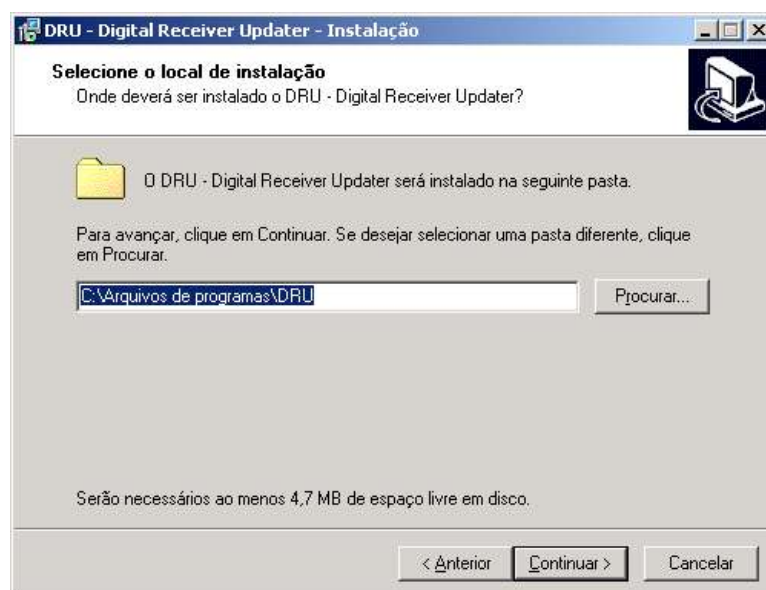

4º Passo

Nesta tela você terá a opção de criar ou não uma pasta no Menu Iniciar onde serão instalados os atalhos do *DRU*. Após a selecionar a opção desejada, clique em Continuar;

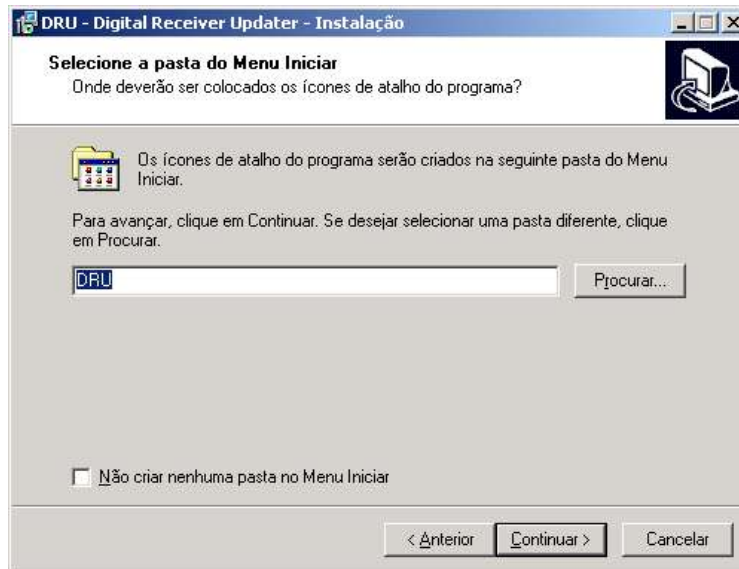

5º Passo

Na tela de seleção de tarefas adicionais você tem a opção de criar ou não o ícone do *DRU* na Área de Trabalho do PC. Após a selecionar a opção desejada, clique em Continuar;

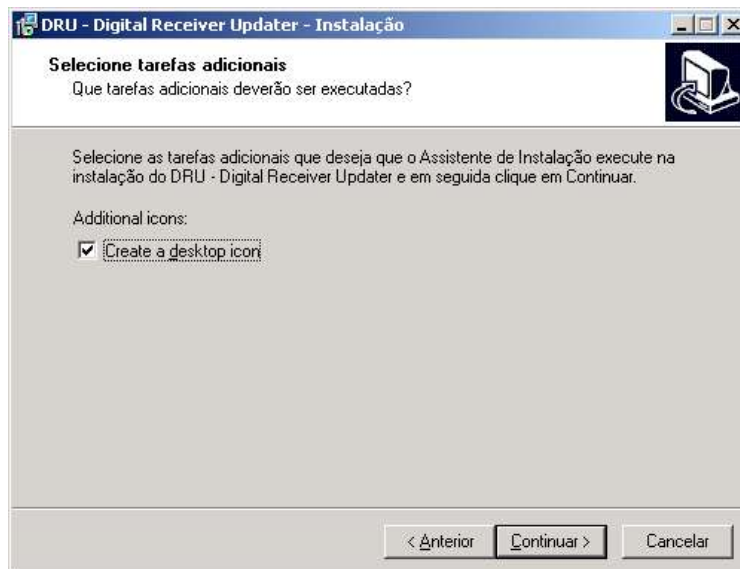

6º Passo

Após executar as instruções anteriores você está pronto para instalar o *DRU – Digital Receiver Updater*. Todas as suas escolhas estão listadas na tela apresentada; caso queira alterar qualquer uma delas, utilize a tecla Anterior para retornar à tela desejada ou se todas as opções estão de acordo com a sua vontade, clique em Instalar. Aguarde o final da instalação.

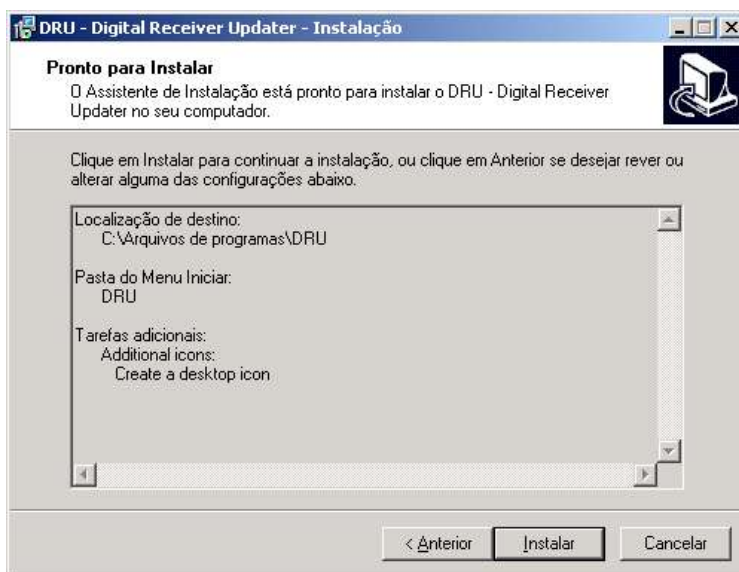

7º Passo

Caso não tenha havido nenhum problema durante a instalação, a tela a seguir será mostrada. Clique em Concluir para finalizar a instalação. Caso ocorra algum problema durante a instalação, será mostrada uma tela de auxílio informando o ocorrido. Tente a instalação novamente ou consulte a Assistência Técnica Tecsys.



Finalizada a instalação, agora é só executar o *DRU – Digital Receiver Updater* toda vez que necessitar realizar as atualizações de receptores de satélite **TECSYS**.

3 – Atualizando o receptor

Instalado o programa e confeccionado o cabo serial, você está pronto para atualizar seu receptor digital **TECSYS**.

O *DRU* pode ser utilizado para atualizar os componentes de software de seu receptor, atualmente somente o *Programa de Controle do Receptor*, e futuramente, outros componentes opcionais. A **TECSYS** estará disponibilizando periodicamente versões atualizadas destes componentes através de *download* em seu site, que você poderá conferir com nossa assistência técnica ou em nosso site www.tecsysbrasil.com.br.

O componente que você deseja atualizar deverá ser baixado para seu microcomputador em uma pasta conhecida, onde o *DRU* o abrirá para a transferência para o receptor. O componente mais crítico para a atualização é o Programa de Controle (ou *software*) do receptor, que deverá ser escolhido com cuidado pelo usuário. Leia atentamente as informações fornecidas a seguir antes de iniciar a atualização de seu receptor.

3.1 - Qual software utilizar para o meu receptor?

O programa *DRU* foi desenvolvido para utilização com a família de Receptores Profissionais de Sinal de Satélite Digital *FTA TS-7XXX* da **TECSYS**. **NÃO O UTILIZE PARA ATUALIZAÇÃO DE QUALQUER OUTRO RECEPTOR TECSYS.**

A família **TS-7XXX** divide-se em dois modelos:

- **TS-7000**, com saídas de áudio/vídeo *RCA*;
- **TS-7100**, com saída de vídeo *BNC* e saída de áudio *XLR (Canon)*.

Até o mês de **Dezembro/2004**, haviam sido fabricados dois tipos de placas de circuito impresso (*hardware*) para os receptores digitais, sejam eles TS-7000 ou TS-7100:

- Versão de *hardware* **1.0**, que possui somente uma entrada de antena, identificada como *RF IN*;
- Versão de *hardware* **1.1**, que possui adicionalmente uma saída de *Loop Thru* (identificada como *LOOP*) no painel traseiro.

Cada modelo possui um *software* próprio, criado para uso específico do mesmo. Para identificar a versão de *hardware* e *software* de seu receptor, verifique o quadro de identificação que aparece logo após a apresentação da marca **TECSYS**:

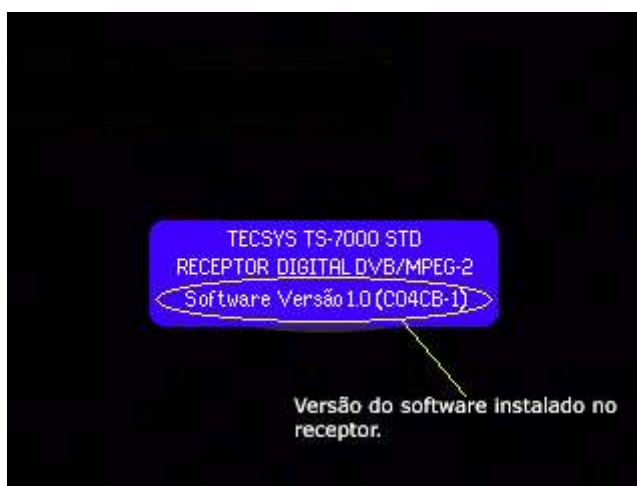

Neste quadro são apresentados o modelo (TECSYS TS-7000), a versão de *hardware* (Versão 1.0) e a versão de *software* (C04CB-1). Estas informações são importantes para que você obtenha a versão de *software* atualizada correta para seu receptor. Obtenha sempre a versão mais atualizada de acordo com o modelo de seu receptor, pois a cada correção de

problemas e adição de recursos ao *software*, uma nova versão será disponibilizada pela TECSYS na página destinada ao Receptor Digital, para todas as versões de *hardware* existentes. Não utilize *software* para versão de *hardware*/modelo diferente do seu receptor, pois, apesar de não haver dano físico ao mesmo, ele poderá parar de funcionar ou não funcionar corretamente, devendo ser atualizado com a versão correta ou até ser necessário seu envio para regravação na Assistência Técnica TECSYS.

A TECSYS não se responsabiliza por uso incorreto deste programa e das versões de *software* disponibilizadas para o usuário.

Determinadas as informações referentes ao seu receptor, o próximo passo é escolher a versão de *software* para o mesmo. Estas são apresentadas em arquivos com nomes como:

. TS7100-V10C04CE-1.HEX
. TS7000-V11C51AE-1.HEX

Pode-se notar que o nome do arquivo referencia os três pontos discutidos: modelo, versão de *hardware* e versão de *software* do receptor.

Obtido o *software* correto para seu receptor, podemos avançar para a atualização propriamente dita.

3.2 - Tela inicial do DRU

Para iniciar o *DRU*, faça um duplo clique no ícone instalado em sua área de trabalho ou no caminho: Iniciar -> Programas -> *DRU* -> *DRU*.



Quando o programa é iniciado, automaticamente ele procura o receptor, verificando se está conectado nas portas seriais existentes no PC. Se o programa não encontrar o receptor em 3 (três) tentativas, ele será finalizado automaticamente. Caso isso ocorra, verifique se os cabos estão conectados corretamente e o receptor ligado na tomada, e tente novamente.



3.3 - Tela principal do DRU

Quando aparecer a tela abaixo, significa que o programa encontrou o receptor conectado em uma porta serial do PC. Para realizar a atualização do receptor, siga as instruções abaixo:

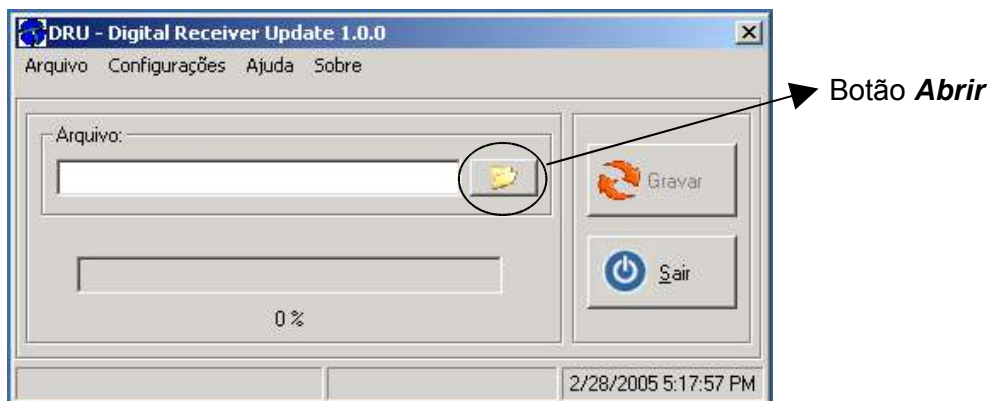

- 1º - Clique no botão **Abrir** e selecione o arquivo a ser gravado;
- 2º - Clique no botão **Gravar** para iniciar a gravação do receptor. Será mostrada uma barra de progresso referente a cada operação realizada. Aguarde até a gravação ser concluída, quando será apresentada uma mensagem junto com um botão de confirmação (OK);
- 3º - Após o término da gravação, desligue o receptor, aguarde 10 (dez) segundos e ligue-o novamente.
- 4º - Para finalizar o programa, clique no botão **Sair**.

3.4 - Observações Importantes

1. Durante todo o processo de atualização, o receptor não deve ser desligado da rede elétrica;
2. Deixe o receptor na condição normal de funcionamento durante todo o processo de atualização, tanto para conseguir maior rapidez no processo quanto para garantir que não haja interferências na função interna de atualização;
3. Caso ocorra algum erro, reportado pelo *DRU*, **NÃO DESLIGUE O RECEPTOR** e tente novamente. Se o receptor for desligado após uma atualização mal-sucedida, ou faltar energia durante o processo, provavelmente será necessário que seja enviado à Assistência Técnica **TECSYS** para que sua regravação seja feita;
4. O processo de atualização modifica somente o programa de controle. As configurações de transponder sintonizado e de funcionamento (volume, canal de áudio, etc.) não são alteradas.

3.5 - Menus Ajuda e Sobre

No menu **Ajuda** você encontrará mais informações sobre as funções do *DRU – Digital Receiver Updater*. No menu **Sobre** você encontrará informações sobre a **TECSYS** e a versão do software.

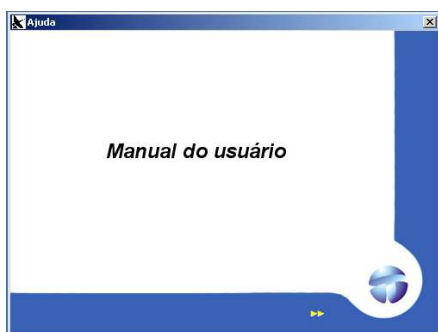

Menu **Ajuda**



Menu **Sobre**